

# Montageanleitung Polsterbett

## LIEFERUMFANG

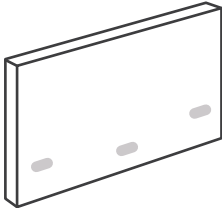
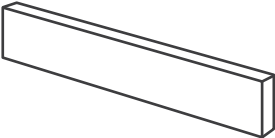
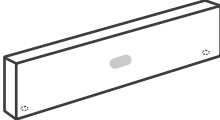
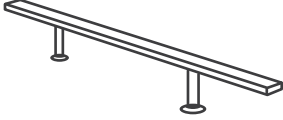
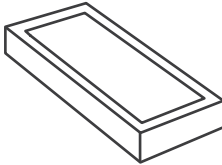
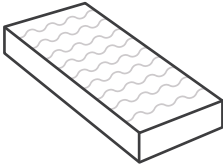
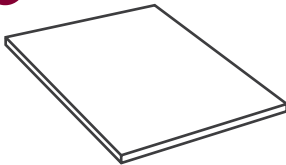

### Großteile

<p><b>A</b></p>  <p>1x Kopfteil</p>	<p><b>B</b></p>  <p>2x Seitenteil</p>	<p><b>C</b></p>  <p>1x Fußteil</p>	<p><b>D</b></p>  <p>1x Mittelsteg mit Stützfüßen (Für Bett ab 140 cm)</p>
<p><b>E</b></p>  <p>2x Boxspring-Inlay (Bei Bett ab 140 cm)</p>	<p><b>F</b></p>  <p>2x Matratze (Bei Bett ab 160 cm) 1x Matratze (Bei Bett bis 140 cm)</p>	<p><b>G</b></p>  <p>1x Topper (nur bei Bett mit Textilmatratze)</p>	

### Kleinteile

<p><b>H</b></p>  <p>2x Füße</p>	<p><b>I</b></p>  <p>4x Schraube für Steckverbinder</p>	<p><b>J</b></p>  <p>1x Schraubenschlüssel</p>
--	---	---

Empfohlenes Zubehör: Akkuschauber



Bitte Verpackung ohne Messer öffnen.



# MONTAGE

## 1. Schritt: FüÙe anschrauben

Drehen Sie die FüÙe an den vorgebohrten Löchern in das Fußteil.

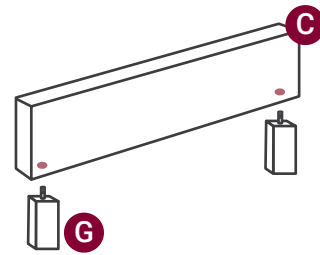

## 2. Schritt: Rahmen verbinden

Alle Steckverbinder sind bereits vormontiert.  
Stellen Sie das Kopfteil an der vorgesehenen Stelle auf.  
Stecken Sie zunächst ein Seitenteil ans Kopfteil und drehen Sie die Schrauben fest. Stecken Sie im nächsten Schritt das Fußteil an das Seitenteil und drehen Sie die Schrauben fest. Befestigen Sie auf dieselbe Weise das zweite Seitenteil an Kopf- und Fußteil.

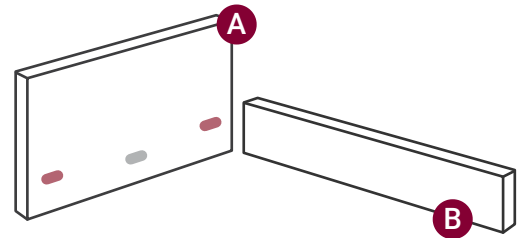

Fixieren Sie alle 4 Steckverbinder zusätzlich mit den 4 mitgelieferten Schrauben (Akkuschrauber empfohlen).

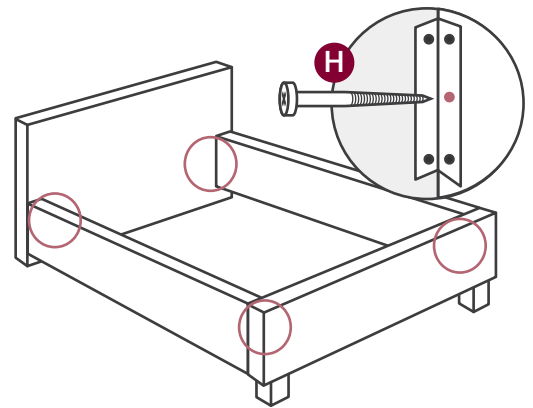

## 3. Schritt: Mittelsteg einhängen (bei Bett ab 140 cm)

Stecken Sie die StützfüÙe an den Mittelsteg. Hängen Sie anschließend den Mittelsteg in die vormontierten Beschläge an Kopf- und Fußteil. Passen Sie ggf. die Länge der FüÙe an, indem Sie den unteren Teil weiter heraus- oder hereindreihen.

Legen Sie Boxspring-Inlay, Matratze und ggf. Topper auf.

